









## 取扱説明書

調色用LEDライト  
**SoLED(ソリッド)**  
型式：VPA-101L



## 目次

-  1.安全上のご注意
-  2.ソリッドを安全にご使用いただくために
-  3.製品仕様・梱包内容・補修部品
-  4.組立方法(通常仕様)
-  5.組立方法(高さ30cm仕様)
-  6.メンテナンス方法

この取扱説明書は大切に保管し、ご使用の都度、内容をご確認下さい。

# 1.安全上のご注意

## 安全確保のために

- 火災・感電・けがなどの事故を未然に防ぐために「安全上のご注意」を必ず守って下さい。
- ご使用前に、この「安全上のご注意」のすべてをよくお読みの上、指示に従って正しく使用して下さい。
- お読みになった後は、使用者がいつでも見ることができる場所に必ず保管して下さい。
- 他者に貸し出す場合は、一緒に取扱説明書もお渡し下さい。

## 警告表示・注意表示について

- 表示内容を見逃して誤った使い方をしたときに生ずる被害や損害の程度を、次の表示で区分し、説明しています。



### 警告

この表示の欄は、「使用者が死亡または重傷を負う可能性が想定される」内容です。



### 注意

この表示の欄は、「使用者が障害を負う可能性が想定される内容および物的損害のみの発生が想定される」内容です。

- ※「注意」に記載した事項でも、状況によっては重大な結果に結びつく可能性があります。いずれも安全に関する重要な内容を記載していますので、必ず守って下さい。
- ※この表示の欄は、製品の据付、操作、メンテナンスに関する重要な注意事項です。安全上の注意事項と同様に必ず守って下さい。

## 絵表示について

- お守りいただく内容の種類を、以下の絵表示で区分し、説明しています。



この絵表示は、してはいけない「禁止」内容です。行為の内容によって、文字や図記号と組み合わせて表示しています。



この絵表示は、必ず実行していただく「強制」内容です。行為の内容によって、文字や図記号と組み合わせて表示しています。



この絵表示は、気をつけていただきたい「注意喚起」内容です。行為の内容によって、文字や図記号と組み合わせて表示しています。

## 2. ソリッドを安全にご使用いただくために

### 禁止事項 注意事項



**通常の作業環境で使用して下さい。**

- ・周囲温度が0～40℃の範囲内で使用して下さい。
- ・冷凍室や高温作業場等では使用しないで下さい。



**点灯させたままの状態 で布や段ボール等で覆わないで下さい。**

- ・発煙や火災の原因となります。



**光源を直視しないで下さい。**

- ・目を痛める原因となります。



**改造しないで下さい。**

- ・故障や感電、けがの原因となることがあります。



**感電に注意して下さい。**

- ・スイッチに指を掛けて運ばないで下さい。
- ・ぬれた手で電源プラグに触れないで下さい。



**コードを乱暴に扱わないで下さい。**

- ・コードを持ってライトユニットを運んだり、コードを引っ張ってコンセントから抜かないで下さい。
- ・コードを熱、油、角のものが当たるところに近づけないで下さい。
- ・コードが踏まれたり、引っ掛けられたり、無理な力を受けて損傷することがないように、使用する場所に注意して下さい。感電したり、ショートして発火する恐れがあります。



**火災の恐れがありますので以下のようなことはしないで下さい。**

- ・紙類、布類、畳、カーペット、ビニール等の上では使用しないで下さい。
- ・ほこりの多い場所で使用しないで下さい。



**ライトユニットに落下等の強い衝撃を与えないで下さい。**

- ・誤って落としたり、ぶつけたときは、ライトユニットに破損や亀裂、変形がないことを確認して下さい。



**作業場所はいつもきれいに保って下さい。**

- ・ちらかった場所や作業台は事故の原因となります。



**使用しない場合は、きちんと保管して下さい。**

- ・乾燥した場所で保管して下さい。



**修理は、お買い求めの販売店に依頼して下さい。**

- ・修理は、必ずお買い求めの販売店にお申し付け下さい。
- ・ライトユニットの異常に気付いたときは、お買い求めの販売店へ点検・修理を依頼して下さい。



**損傷した部品がないか点検して下さい。**

- ・使用前にライトユニットや部品の点検を行い、正常に点灯するか、また所定機能を発揮するかを確認して下さい。
- ・部品の破損や変形、取付状態、その他点灯、消灯に影響を及ぼす全ての箇所に異常がないかを確認して下さい。
- ・スイッチが故障した場合は、お買い求めの販売店に修理を依頼して下さい。
- ・スイッチで点灯及び消灯操作のできないソリッドは、使用しないで下さい。

### 3.製品仕様・梱包内容・補修部品

#### 製品仕様

品名	SoLED(ソリッド)	色温度	6,300K
型式	VPA-101L	50%LUXエリア	135cm
使用電力	100V 35W/灯×2	重量	11.3kg
平均演色性	Ra95 ※1	防水・防塵	IP65
Lumen	2,600lumen/灯×2	電源コード	5m(分岐前4.5m、分岐後0.5m)
LUX	1,100LUX/灯×2	高さ調節	30cm~180cm
照射角度	全方位160度/灯×2		(30cmで使用時は支柱を取り外します)

※1 地方独立行政法人 東京都立産業技術研究センターにて測定 [成績証明書 26依開光 第151号-1]

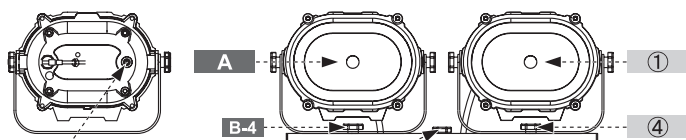

電源スイッチ

#### 梱包内容

**A**  
ライトユニット  
(ライト2灯5m電源コード付)……1

**B**  
キャスター付スタンド1式  
B-1 ライト固定用T字型基部……1  
B-2 支柱(高さ調節機構付)……1  
B-3 丸型土台……1  
(キャスター4個取付済)  
B-4 ライト・スタンド取付用ネジ……3  
B-5 平ワッシャ  
スプリングワッシャ……各1  
B-6 スタンド取付用ネジ……1  
B-7 コードバンド……1

**C**  
取扱説明書兼保証書……1



#### 補修部品

- ① 交換用LEDライト  
(1個・電源コード無)
- ② 電源コード5m
- ③ スタンド支柱キット  
(ライト固定用T字型基部+支柱)
- ④ ライト・スタンド取付用ネジ  
(1個)
- ⑤ スタンド取付用ネジ(1個)
- ⑥ キャスター(ストッパー付)(1個)
- ⑦ 取扱説明書兼保証書

※①、②は修理扱いとなります。部品の単品供給は行いません。また、防水・防塵機能を装備しておりますので、ライト前面ガラスの単品供給は行いません。  
※③~⑦の補修部品は単品供給が可能です。  
※丸型土台とコードバンドの単品供給はありません。  
※補修部品を注文の際は、記載の番号と名称にてご注文下さい。

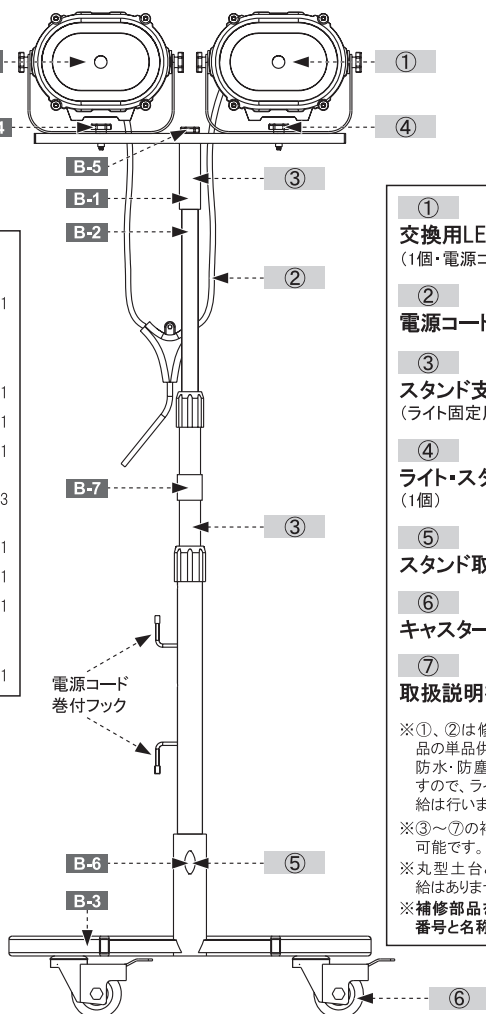

## 4.組立方法(通常仕様)

### 組立の前に

支柱やキャスターに傷等が入っている場合がありますが、これは工場内にて組立及び動作検査を行っている為です。予めご了承下さい。

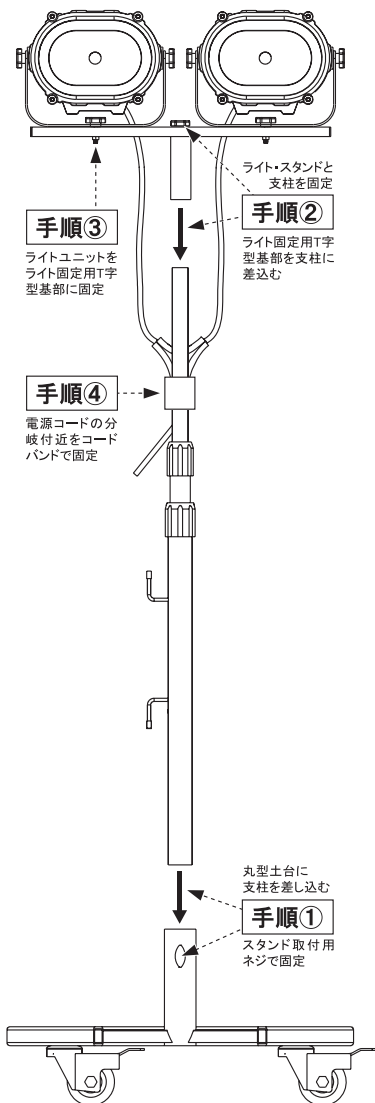

### 組立手順

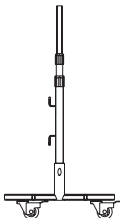
<b>手順①</b>	<b>組立方法</b>		
			丸型土台に支柱を差し込み、スタンド取付用ネジで固定します。
	<b>使用パーツ</b>		丸型土台……………1 支柱……………1 スタンド取付用ネジ……………1

<b>手順②</b>	<b>組立方法</b>		
			ライト固定用T字型基部を支柱に差し込み、ライト・スタンド取付用ネジで固定します(この部位の取付にのみワッシャを使用)。
	<b>使用パーツ</b>		手順①で組み立てたパーツ ライト固定用T字型基部……………1 ライト・スタンド取付用ネジ……………1 平ワッシャ スプリングワッシャ……………各1

<b>手順③</b>	<b>組立方法</b>		
			ライトユニットをライト固定用T字型基部に1個ずつライト・スタンド取付用ネジで固定します。  ※ライトユニットの取付は高さを低くした状態で作業して下さい。
	<b>使用パーツ</b>		手順②で組み立てたパーツ ライトユニット……………1 ライト・スタンド取付用ネジ……………2

<b>手順④</b>	<b>組立方法</b>		
			高さを調節した後、電源コードの分岐付近をコードバンドで固定します。 (支柱と電源コードを輪っかに通してマジックテープで固定)
	<b>使用パーツ</b>		手順③で組み立てたパーツ コードバンド……………1

## 5.組立方法(高さ30cm仕様)

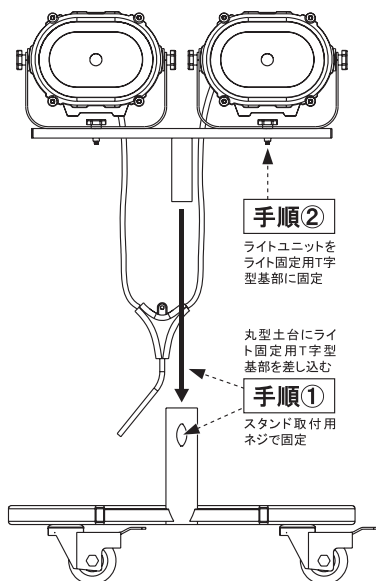

### 組立手順

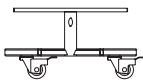
手順①	<b>組立方法</b>	
	丸型土台にライト固定用T字型基部を差し込み、スタンド取付用ネジで固定します(完全固定は出来ません)。	
	<b>使用パーツ</b>	
	丸型土台	
	ライト固定用T字型基部……………1	
	スタンド取付用ネジ……………1	

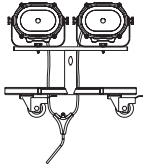
手順②	<b>組立方法</b>	
	ライトユニットをライト固定用T字型基部に1個ずつライト・スタンド取付用ネジで固定します。	
	<b>使用パーツ</b>	
	手順①で組み立てたパーツ	
	ライトユニット……………1	
	ライト・スタンド取付用ネジ……………2	

※支柱とコードバンド、ライト・スタンド取付用ネジ、ワッシャは使用しません(紛失しない様、保管して下さい)。



**注意**

- ・調色用LEDライトは、調色効率を上げる為の補助機器です。実際の調色を行う前に必ずテストを行って下さい。
- ・調色作業の際に、光源を見ない様に作業して下さい。残光、白飛びにより正確に調色出来ない恐れがあります。
- ・高出力LEDを使用しています。ライト本体に熱を持ちますが、異常ではありません。
- ・比色作業は、その他人工光源(蛍光灯や作業灯)の影響を受け難い環境で行って下さい。

### 照射角度と視線の参考図(平面図)

#### ①通常確認

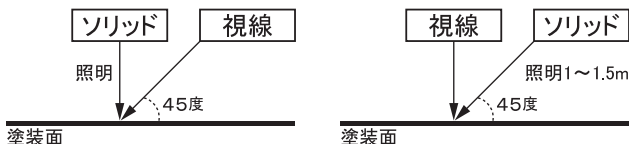

#### ②15度から確認

※メタリック・パールに有効

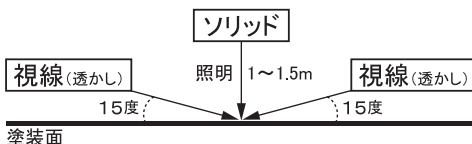

## 6.メンテナンス方法

以下の方法でメンテナンスして下さい。

- ① パテ粉の付着……………エアブローや濡れぞうきんで取り除いて下さい。  
※水をかけての洗浄は行わないで下さい。
- ② 付着したペイント……………溶剤を染み込ませた布等で拭いて下さい。  
※部位によって使用できる溶剤が異なりますのでご注意下さい。  
※目の粗い研磨剤は使用しないで下さい。

### メンテナンス部位と使用可能な溶剤

※指定の溶剤以外は使用しないで下さい。

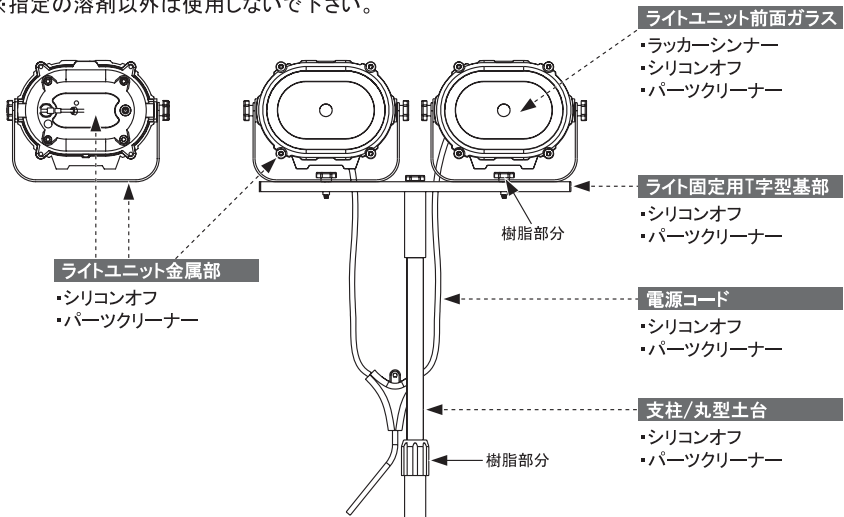

**注意**

- ・メンテナンスを行う時は、塗装作業中と同様に、マスクを着用して作業して下さい。
- ・メンテナンスを行う時は、通気性の良い場所で換気を行い作業して下さい。
- ・作業中は火気厳禁です。
- ・ラッカーシンナーを使用する場合は、ゴム・樹脂部分に付着しない様に作業して下さい。
- ・防水機能を装備していますが、水をかけての洗浄は行わないで下さい。

# 保証書

保証期間内に取扱説明書の内容にしたがって正常な使用状態で使用していて故障した場合には、お買い求めの販売店に本書をご提示の上、修理をご依頼下さい。

品名	<b>SoLED(ソリッド)</b> 型式:VPA-101L	お買い上げ日 平成 年 月 日
	フリガナ	保証期間 1年間
お客様記入欄	お名前	
	ご住所 〒 - 電話 ( )	
販売店記入欄	取扱店名・住所・電話番号・担当者名	

※上記欄に記入のない場合は無効となりますので必ずご記入下さい。

- 保証期間内でも次のような場合には有償修理となります。
  - ①使用上の誤り、または改造や不当な修理による故障または損傷。
  - ②購入後の落下、輸送等による故障または損傷。
  - ③火災、地震、水害、落雷、その他の天災地変、公害や異常電圧による故障または損傷。
  - ④本保証書の提示がない場合。
  - ⑤本保証書において、未記入欄のある場合もしくは記入内容に改ざんが認められる場合。
- お買い求めの販売店に修理をご依頼になれない場合には、弊社までご相談下さい。
- 本書は再発行いたしませんので紛失しないように大切に保存して下さい。
- 本書は日本国内においてのみ有効です。



## イサム塗料株式会社

東京支店 〒335-0014 埼玉県戸田市喜沢南1-5-37  
TEL:048(444)0136 FAX:048(444)0138  
名古屋支店 〒452-0824 名古屋市西区こも原町8-2  
TEL:052(502)0136 FAX:052(502)0174  
大阪支店 〒532-0035 大阪市淀川区三津屋南3-9-8  
TEL:06(6308)1363 FAX:06(6308)1348

福岡支店 〒811-2304 福岡県粕屋郡粕屋町仲原2777-1  
TEL:092(611)1360 FAX:092(623)8430  
仙台出張所 〒983-0034 仙台市宮城野区扇町4-2-21  
TEL:022(206)6136 FAX:022(208)5136  
滋賀工場 〒525-0072 滋賀県草津市笠山8-2-1  
TEL:077(562)1360 FAX:077(562)1364  
札幌 TEL:011(823)1360 広島 TEL:082(291)1234